

说明：

Kodak S2040/E1030/E1040 系列进纸滚筒套件

Translation of these instructions is available at the on-line support page for your scanner model, for instance:

توجد ترجمة لهذه التعليمات على صفحة الدعم المتوفرة عبر الإنترنت والتي تناسب طراز الماسحة الضوئية، على سبيل المثال:

这些说明的译文请参阅扫描仪型号的在线支持网页，例如：
如需這些說明的翻譯，請參見您掃描器型號的線上支援，
例如：

Překlad těchto pokynů naleznete na stránce online podpory pro váš model skeneru. Například:

De vertaling van deze instructies is beschikbaar op de online ondersteuningspagina voor uw scannermodel, bijvoorbeeld:

La traduction de ces instructions est disponibles sur la page de support en ligne pour votre modèle de scanner, par exemple :

Eine Übersetzung dieser Anweisungen ist auf der Online-Supportseite zu Ihrem Scannermodell verfügbar, wie zum Beispiel:

Una traduzione di queste istruzioni è disponibile presso la nostra pagina di assistenza online per i modelli di scanner:

これらの手順の翻訳は、ご使用のスキナーモデルごとにオンラインサポートページからご利用になれます。例：

해당 스캐너 모델의 온라인 지원에서 이 지침의 번역 내용을 확인할 수 있습니다. 예:

Tłumaczenie niniejszej instrukcji jest dostępne na stronie pomocy technicznej dotyczącej określonego modelu skanera, na przykład:

A tradução dessas instruções está disponível na página de suporte on-line para o seu modelo de scanner, por exemplo:

Перевод настоящего руководства доступен на странице онлайн-поддержки для вашей модели сканера, например:

La traducción de estas instrucciones está disponible en la página de asistencia en línea específica para su modelo de escáner, por ejemplo:

Bu talimatların çevirilerine tarayıcınızın modelinin çevrimiçi destek sayfasından ulaşabilirsiniz, örneğin:

AlarisWorld.com/go/S2040support

AlarisWorld.com/go/E1030support

AlarisWorld.com/go/E1040support

如何使用本套件

目录



1. 一个预分纸垫片
2. 一个分纸滚筒组件
3. 一个推顶滚筒滚轮
4. 一个进纸滚筒组件

预期用途

当部件磨损严重或通过清洁无法纠正分纸或进纸问题时，用于更换部件。

部件使用的推荐顺序如下：

更换：

- 分纸滚筒组件
- 预分纸垫片
- 推顶滚筒滚轮
- 进纸滚筒组件

纸张扫描、扫描仪清洁习惯，以及其他扫描仪使用细节可能会导致不同于上述零件更换顺序。

更换任何部件前

1. 更换部件之前，应断开电源。
2. 拉动扫描仪护盖释放杆，以释放并打开扫描仪护盖。



3. 抓住分纸滚筒并将其拉出，丢弃。



4. 安装新的分纸滚筒，对齐弹片和插槽并将其卡入到位。

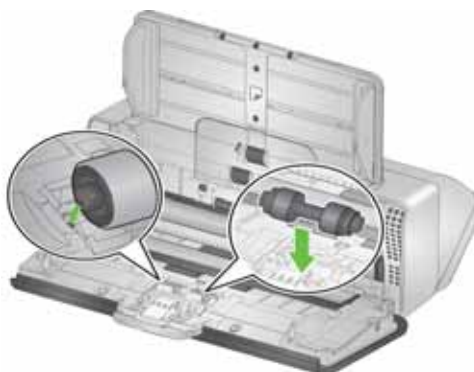

更换分纸滚筒组件

1. 打开扫描仪护盖。
2. 抓住并直接拉出预分纸垫片将其取下。



5. 装回预分纸垫片（或安装新的垫片），方法是对齐插槽和预分纸垫片上的孔，然后将其卡入定位。



6. 合上扫描仪护盖。

更换预分纸垫片

1. 抓住并拉出预分纸垫片将其取下。



2. 丢弃磨损的预分纸垫片。
3. 安装新的预分纸垫片，对齐插槽和预分纸垫片上的孔将其卡入定位。



2. 拉动进纸滚筒护盖的边缘，然后将其提出。

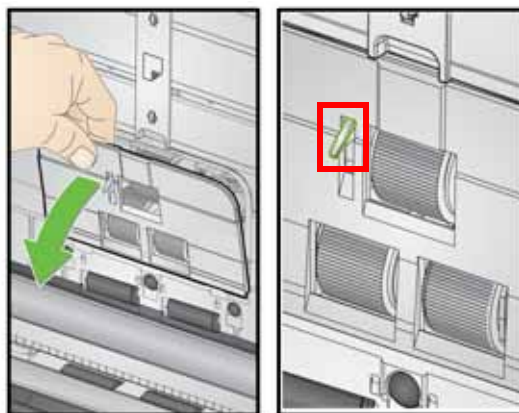

注意：小心不要损坏纸张存在传感器。

3. 取下推顶滚筒。



4. 拆下推顶滚筒上的滚轮。抓住滚轮，从法兰上往上提并将其从滚筒上取下。



5. 把新的推顶滚筒滚轮放在推顶滚筒上。按需拉伸滚轮，以将滚轮套在法兰上。

重要信息：请勿过度拉伸滚轮，否则滚轮可能会撕裂。

6. 更换推顶滚筒，将其正确对齐。

更换推顶滚筒滚轮

1. 打开扫描仪护盖。

7. 如果要装回进纸滚筒护盖，请用进纸滚筒护盖罩住纸张存在传感器（步骤 1），对齐护盖底缘和扫描仪（步骤 2），然后将它推回原位直到卡入定位（步骤 3）。

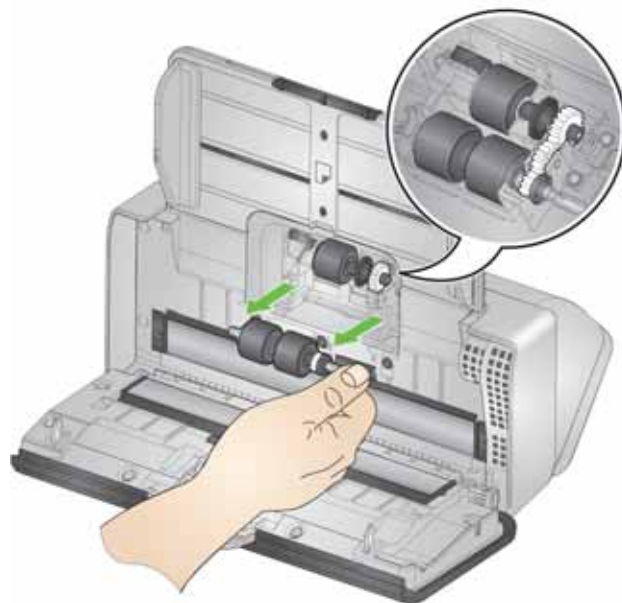
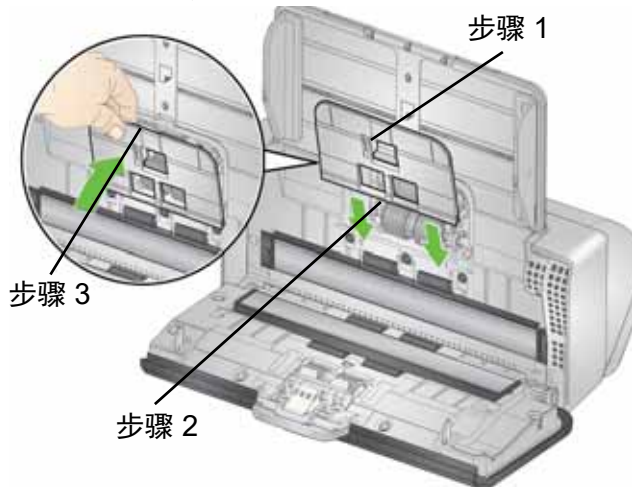

3. 安装新的进纸滚筒：将销对准开口槽，并将滚筒安装到位。确保传动装置对准且滚筒落入到位。

更换进纸滚筒组件

如需此程序的动画，请参阅我们为您的扫描仪型号提供的线上支持，例如：

AlarisWorld.com/go/S2040support

AlarisWorld.com/go/E1030support

AarisWorld.com/go/E1040support

1. 拉动进纸滚筒护盖的边缘，然后将其提出。

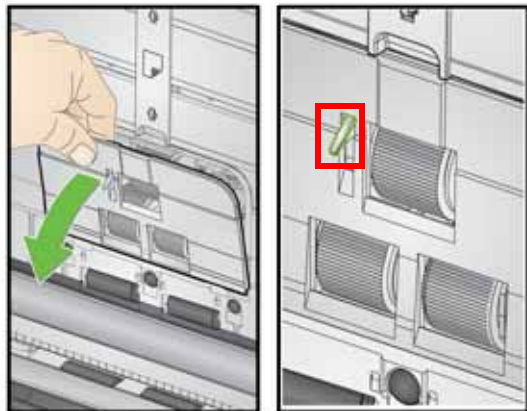

注意：小心不要损坏纸张存在传感器。

2. 转动下部进纸滚筒，使定位销与开口槽对齐。滚筒只能单向转动。使用尾端的白色传动装置来转动滚筒。当销正确对准后，将滚筒提起。

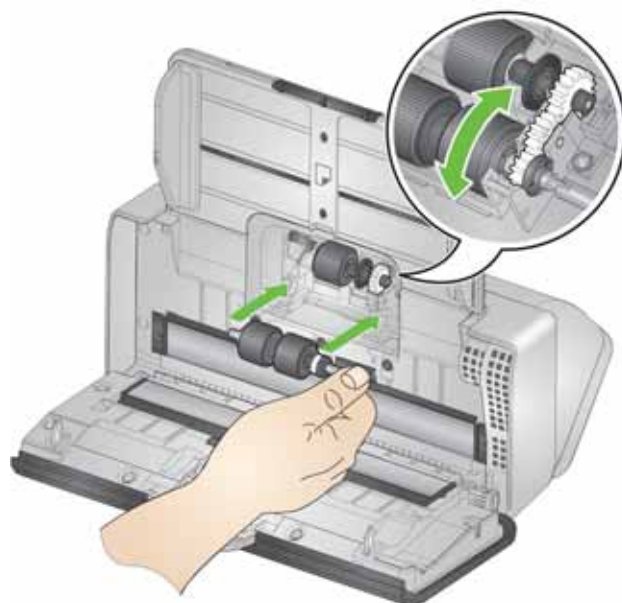

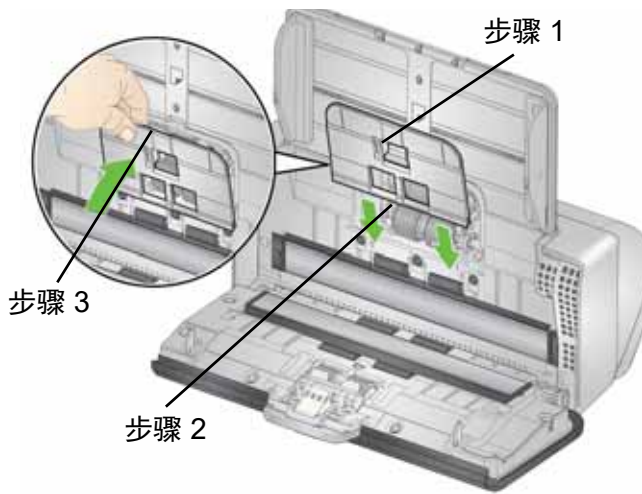

4. 如果要装回进纸滚筒护盖，请用进纸滚筒护盖罩住纸张存在传感器（步骤 1），对齐护盖底缘和扫描仪（步骤 2），然后将它推回原位直到卡入定位（步骤 3）。



更换部件后

1. 合上扫描仪护盖。
2. 插上扫描仪电源插头并打开电源。
3. 清洁：
 - 成像路径
 - 传输滚筒
 - 您没有更换的任何零件

（请参阅《KODAK E1030/E1040 系列扫描仪用户指南》中的第 4 章“维护”以了解清洁步骤。）
4. 在扫描仪屏幕中选择“维护”。然后转至仪表显示。选择**重置**  以进行**清洁**。
5. 如果您更换滚筒组件和分纸垫片，在**仪表显示**中，您还应为**进纸器套件**选择**重置**  。
6. 更换任何部件后，务必使用肥皂和水清洁双手。

